

Gamme de coloris

Pour pallier les légères différences de coloris inhérentes à la cuisson et à la matière première nous vous recommandons de panacher les produits. Le rendu des coloris sur ces photos n'est pas contractuel et ne peut être complètement fidèle à la réalité. Pour confirmer votre choix notre service «Envoi échantillons» se tient à votre disposition.

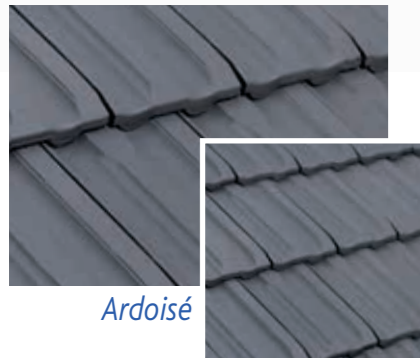

Rouge Ancien



Ardoisé

Vieilli Masse



Rouge



Cette tuile est compatible avec une pose en bardage.
Pour plus d'informations, vous référer au Guide pratique Bardage du CSTB ou contactez notre service Hotline 0 810 148 223.

Tuile à emboîtement grand moule faiblement galbée à relief

STANDARD 9 Jacob



Coloris Rouge

Des caractéristiques techniques à toutes épreuves.

- Haute résistance mécanique
- Pose à joints droits ou croisés
- Adaptée aux climats rigoureux
- Pureau variable 35 mm
- Rapidité de pose



Réf.217



BVCert. 6022823



Site industriel de Commenailles
39140 Commenailles
Tél. 03 84 44 14 33 - Fax 03 84 44 12 34
www.imerys-toiture.com

NF
M
Toutes les tuiles IMERYS Toiture sont conformes aux exigences de la norme NF EN 1304.
Seuls les modèles de tuile identifiés par le logo NF ou le logo NFM sont conformes aux exigences du référentiel de la marque NF Tuiles de Terre Cuite NF063. Depuis le 1er juillet 2010, l'ensemble des produits de notre gamme est conforme à la résistance au gel méthode E 150 cycles. Les caractéristiques certifiées par la marque NF Tuile Terre Cuite sont l'aspect, les caractéristiques géométriques, la résistance à la rupture par flexion, l'imperméabilité (classe 1), la résistance au gel selon la NF EN 539-2 et la résistance au gel «climat de montagne» (uniquement pour les modèles identifiés par le logo NFM).
www.marque-nf.com



Garantie 30 ans



Cette documentation annule et remplace les précédentes éditions. C'est un document non contractuel susceptible d'être modifié à tout moment, voir les dernières informations actualisées sur la fiche produit du site www.imerys-toiture.com
DOS 4671 - MAJ 03-2015 - IMERYS TC - ISSN en cours - RCS Lyon B449 354 224 - Réalisation : Signé PGD - Crédits Photos IMERYS TC



NOUS INNOVONS POUR L'HABITAT DURABLE

Tuile à emboîtement grand moule faiblement galbée à relief **STANDARD 9** Jacob

Vous avez besoin d'un quantitatif ? D'une validation technique ?

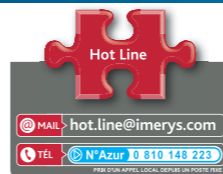

Emboîtement Pose Longueur hors tout ≈ 450 mm Largeur hors tout ≈ 315 mm Poids unitaire ≈ 3,9 kg Nombre au m² de 9,8 à 10,8 (selon recouvrement) DTU 40-21 Site de production

Caractéristiques techniques

DTA / AVIS TECHNIQUE 5/12-2284

ML de liteaux par m² de couverture :
 - Pureau mini de 340 mm : = 2,94 ml
 - Pureau moyen de 357 mm : = 2,80 ml
 - Pureau maxi de 375 mm : = 2,67 ml
Poids au m² : ≈ 39 kg (10 tuiles au m²)
Nombre au m² : de 9,8 à 10,8 selon recouvrement

Pureau catalogue variable :
 de 340 mm mini à 375 mm maxi
Largeur utile : ≈ 273 mm
Quantité par palette : 240 tuiles
Pose à joints croisés ou droits possible
au-dessus de 50% de pente

Coupe transversale au niveau du liteau

Pose avec rives individuelles

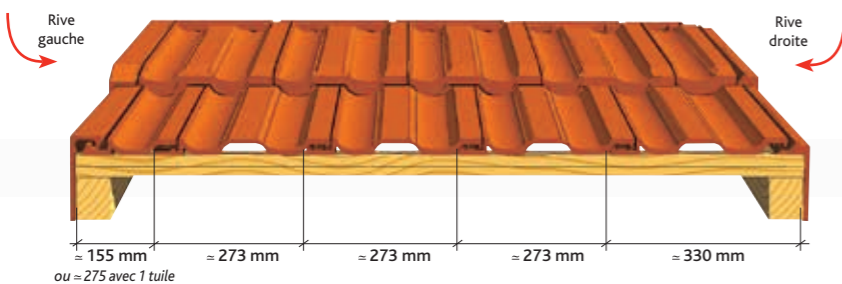

Cotations

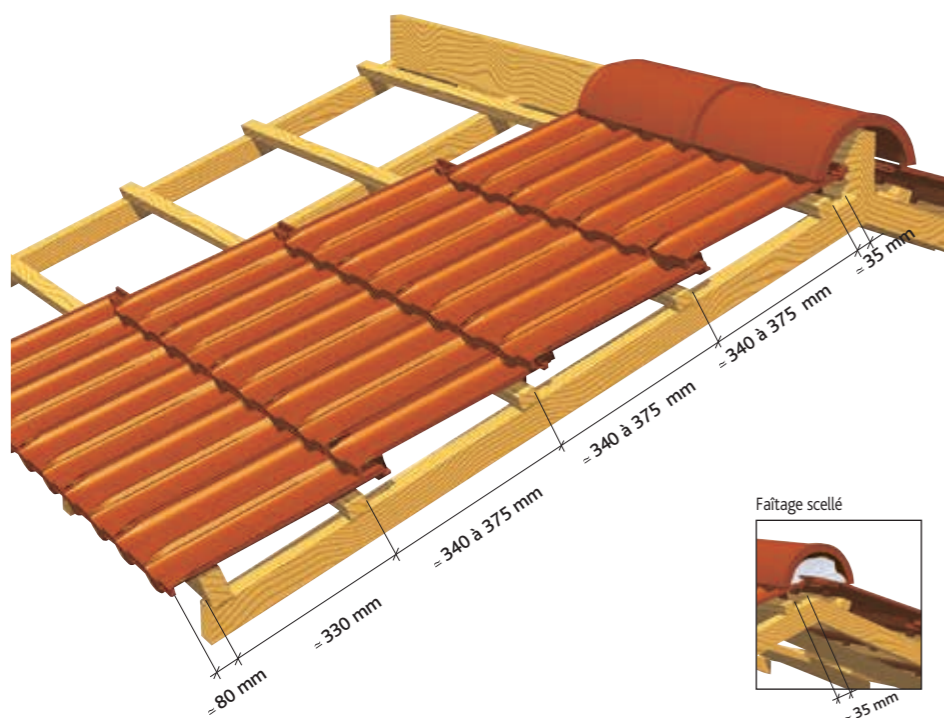

Tuiles complémentaires

Accessoires de plain pan



Tableaux des pentes minimales admissibles (exprimé en m/m - extrait du DTU 40-21).

Accessoires de rive



Accessoires de rive

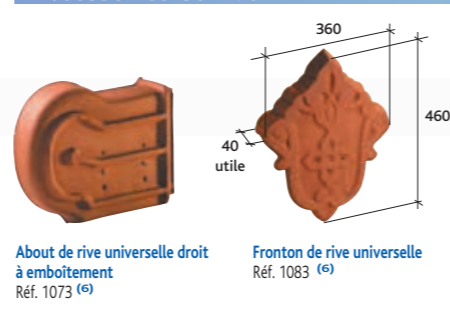

Accessoires de faitage

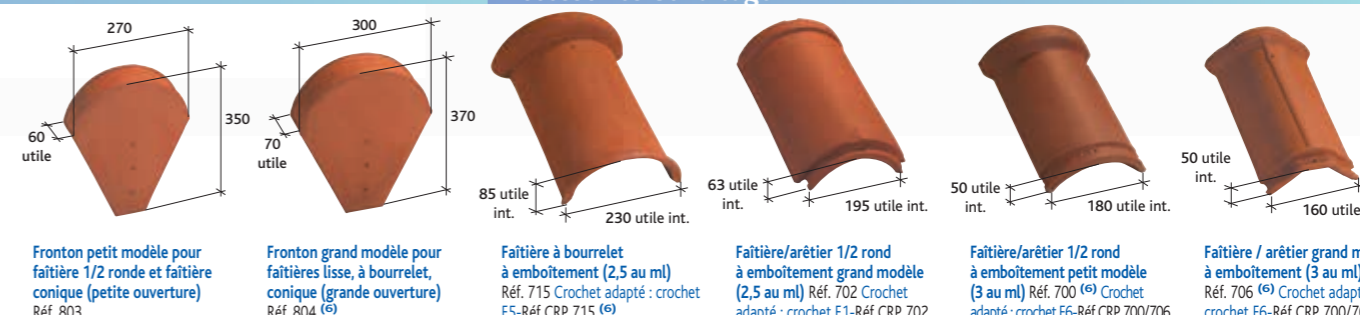

Accessoires de faitage

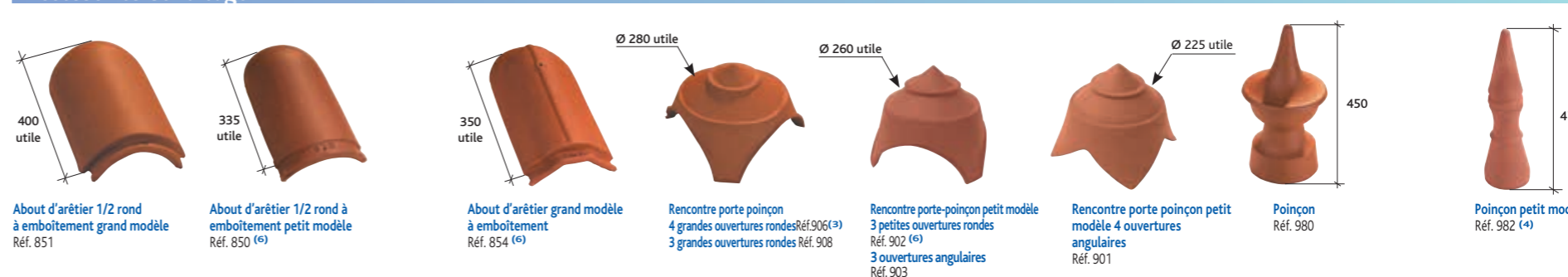

Accessoires de faitage

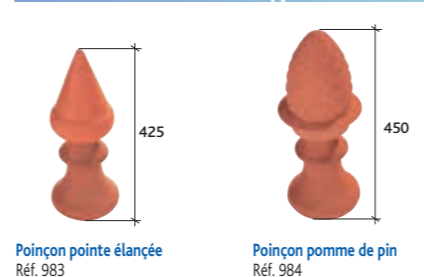

Accessoires fonctionnels



(1) Accessoire commun aux modèles Alpha 10, Standard 9, Jura 10, Losangée Ste Foy et Rhôna 10
 (2) Produit disponible en coloris Brun et Ardoisé
 (3) Non disponible en coloris Vieilli Masse
 (4) Non disponible en coloris Ardoisé, Rouge Ancien et Vieilli Masse
 (5) Disponible en coloris Brun
 (6) Non disponible en coloris Ardoisé

Tuile à énergie solaire

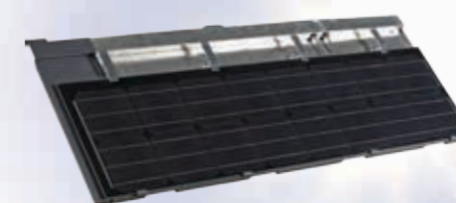

Tuile photovoltaïque
 Contacter notre Hotline technique pour avoir l'offre technique la plus adaptée à votre projet.
 N° Azur 0 810 148 223