

Informations produit

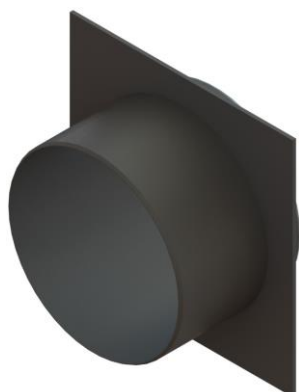

Avantages

- En Polyéthylène
- Facile d'installation
- Manuportable par une personne seule

Description produit

- Dimensions 395x395 mm
- Hauteur 240 mm
- Poids 3,3 kg

Données techniques

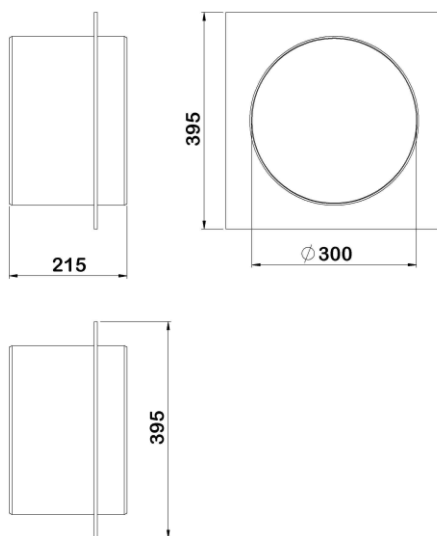

Article	Longueur (mm)	Largeur extérieure (mm)	Hauteur (mm)	Poids (kg)
314029	395	395	240	3,3