

SAR 500 STATIONS DE RELEVAGE

Cuve
hauteur
2000

1 POMPE - A ENTERRER, POUR HABITATION INDIVIDUELLE

UTILISATION :

- Conforme à la norme européenne EN 12050-2.
- Relevage des eaux usées domestiques en sortie de filtre à sable (hors WC).

CONSTRUCTION :

- Cuve en polyéthylène haute densité (H.2000-D.500 mm, soit un volume total de 400 litres).
- Cuve à enterrer (sous espaces verts) avec anneaux d'ancrage.
- Couvercle diam. extérieur : 470 mm.
- Fil d'eau d'arrivée (FEA) non défini (à percer, joint nitrile pour PVC 100 fourni, prévoir scie cloche diam. 108mm).
- Sortie de cuve avec raccord 33/42M (percée H 400 mm du sommet).
- Sortie du câble électrique avec 1 presse étoupe latéral, monté sur la cuve.
- Ventilation non installée (à percer, joint nitrile pour PVC 50 fourni, prévoir scie cloche diam. 54mm).

EQUIPEMENT :

- 1 vide-caves TOP1 ou TOP2 VORTEX en technopolymère ou RXm2/20 en inox MONO 220÷240V (50 Hz) avec flotteur et câble lg. 10 m (passage 10 mm pour TOP1 ou 20 mm pour RXV ou 25 mm pour TOP VX).
- Montage sans pied d'assise, avec raccord union pvc démontable sur vanne.
- Tuyauterie de refoulement en PVC 40.
- Clapet PVC à boule 33/42.
- Une corde nylon de soutien diam. 8mm, lg. 2 m.

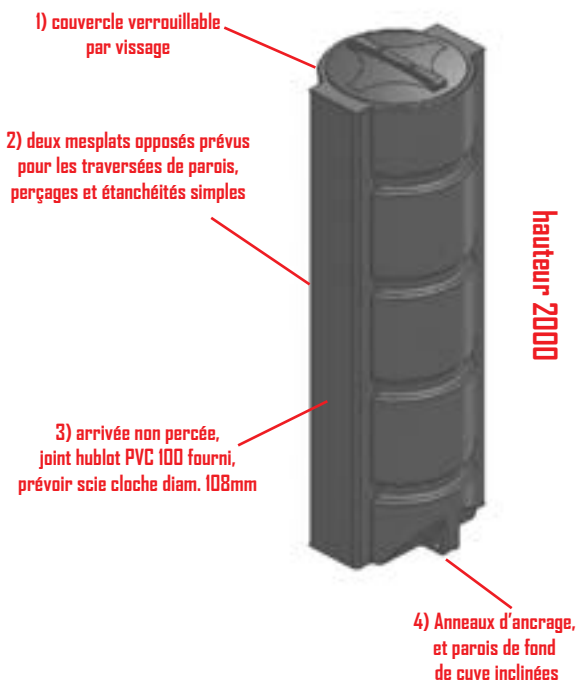

Désignation	Code	€			Q = débit en m3/h					
		Prix HT	kW		0	1.2	3.6	6	8.4	10.8
SAR 500 - TOP avec 1 TOP1	G603A1	1 038	0.25	H	7	6	4.5	3	1.5	
SAR 500 - TOP VX avec 1 TOP2 VORTEX	G603B1	1 093	0.37	M	7	6.5	5.4	4.2	2.9	1.5
SAR 500 - RXV avec 1 RXm 2/20	G603C1	1 159	0.37	T	7	6.5	5.5	4.3	3	2
m = monophasé					H M T = Hauteur manométrique totale en m (10 m CE = 1 bar)					

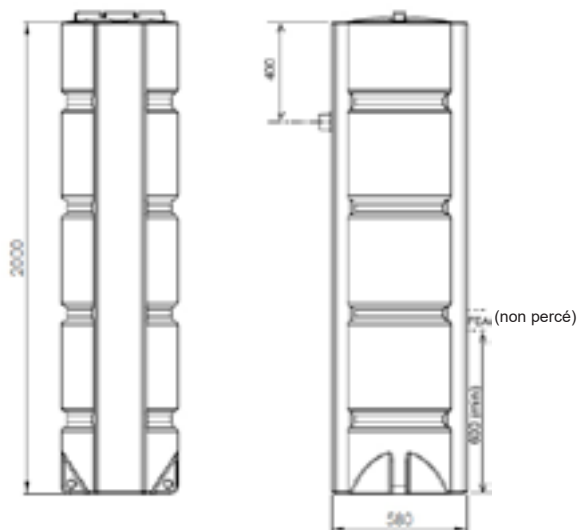

Poids maxi : 42 kg

Options	Code	€ Prix HT	
ALARME S90-CA230 (sans flotteur)	X4A3027	126	
Flotteur T8010 pour S90-CA230	X2A0040	51	

SAR 650 compacte

Cuve hauteur 1000

1 POMPE - A ENTERER, POUR HABITATION INDIVIDUELLE

UTILISATION :

SAR 650 COMPACTE - TOP :

- Conforme à la norme européenne EN 12050-2.
- Relevage des eaux claires domestiques en sortie de filtre à sable.

SAR 650 COMPACTE - ECO + PRO :

- Conforme à la norme européenne EN 12050-1.
- Relevage des eaux usées et eaux vannes.

CONSTRUCTION :

- Cuve en polyéthylène haute densité (H.1000-D.650 mm, soit un volume total de 330 litres).
- Cuve à enterrer (sous espaces verts) avec anneaux d'ancrage.
- Couvercle diam. extérieur 530 mm, fixation à l'aide de 3 inserts+vis, verrouillage sécurisé avec outils (1).
- Fil d'eau d'arrivée (FEA) non défini (à percer, joint nitrile pour PVC 100 fourni, prévoir scie cloche diam. 108mm).
- Sortie de cuve avec raccord fileté 50/60M (percée H 300 mm du sommet), 1 presse étoupe électrique latéral.
- Ventilation non installée (à percer, joint nitrile pour PVC 50 fourni, prévoir scie cloche diam. 54mm).

EQUIPEMENT :

SAR 650 COMPACTE - TOP :

- 1 vide-caves vortex TOP2 VORTEX en technopolymère MONO 220+240V (50 Hz) avec flotteur et câble lg. 10 m (passage 25 mm).
- Montage sans pied d'assise, avec raccord union démontable sur vanne PVC 40.
- Tuyauterie de refoulement en PVC 40 (Sortie de cuve avec raccord fileté 50/60M).
- Clapet fonte 33/42.

SAR 650 COMPACTE - ECO :

- 1 pompe (passage 40 ou 50 mm) modèle ZXm1A/40 ou VXm 8/50 ou VXm 15/50 MONO 220+240V (50 Hz) avec flotteur et câble lg. 10 m, montée sans pied d'assise, avec raccord union pvc démontable sur vanne.
- Tuyauterie de refoulement en PVC 63 (débit maxi : 14m³/h).
- Clapet fonte 50/60 et vanne PVC 63.

SAR 650 COMPACTE - PRO avec pied d'assise et barres de guidage :

- 1 pompe (passage 40 ou 50 mm) modèle ZXm 1A/40 ou VXm 8/50-ST ou VXm 15/50-ST MONO 220+240V (50 Hz) avec flotteur et câble lg. 10 m, montée sur pied de relevage avec barres de guidage 20/27 inox et filin inox 4 mm de levage.
- Tuyauterie de refoulement en PVC 63 (débit maxi : 14m³/h).
- Clapet fonte 50/60 et vanne PVC 63.



1) couvercle haute densité avec joint intégré, pour une meilleure étanchéité

Nouveauté

2) deux mesplats opposés prévus pour les traversées de parois, perçages et étanchéités simples

3) arrivée non percée, joint hublot PVC 100 fourni, prévoir scie cloche diam. 108mm

4) inserts de fixation de pied d'assise en fond de cuve montés à chaud, pour une étanchéité optimale

5) Anneaux d'ancrage, et parois de fond de cuve inclinées



Hauteur 1000

Désignation	Code	€ Prix HT	kW		Q = débit en m3/h							
					0	6	15	18	24	30	36	
SAR 650-TOP compacte avec 1 TOP2 VORTEX	G6A2001	932	0.37	H	7	4.2						
SAR 650-ECO compacte avec 1 ZXm 1A/40	G6A2002	1 188	0.60			11	9.2	5.7				
SAR 650-ECO compacte avec 1 VXm 8/50	G6A2006	1 265	0.55	M	6.5	5.8	4.5	4	2.5			
SAR 650-ECO compacte avec 1 VXm 15/50	G6A2007	1 365	1.10			11.5	10.5	9.2	8.7	7.5	5.5	3
SAR 650-PRO compacte avec 1 ZXm 1A/40	G6A2005	1 517	0.60	T	11	9.2	5.7					
SAR 650-PRO compacte avec 1 PVXm 8/50-ST	G6A2003	1 690	0.55			7.5	6.6	5	4.2	2.5		
SAR 650-PRO compacte avec 1 PVXm 15/50-ST	G6A2004	1 813	1.10			13.5	12.5	10.6	10	8	6	3.3

m = monophasé

H M T = Hauteur manométrique totale en m (10 m CE = 1 bar)

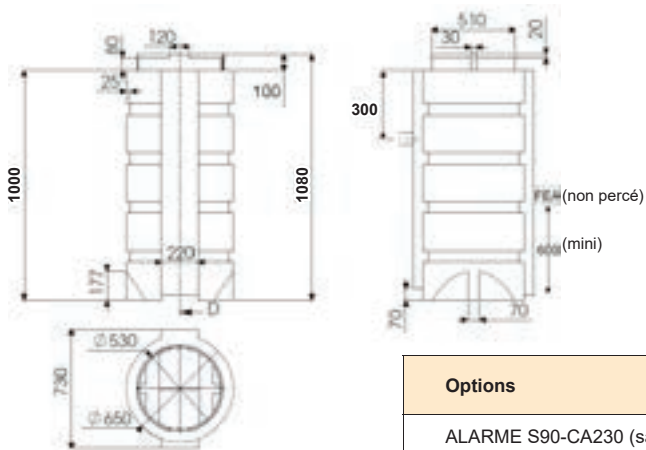

Poids maxi : 85 kg



Options	Code	€ Prix HT	 OPTION Réhausse 300 mm
ALARME S90-CA230 (sans flotteur)	X4A3027	126	
Flotteur T8010 pour S90-CA230	X2A0040	51	
REHAUSSE 300 mm (montage avec outils)	G6A0T	211	

(montage 2 réhausse interdité)

SAR 650 STATIONS DE RELEVAGE

Cuve hauteur 1400

1 POMPE - A ENTERRER, POUR HABITATION INDIVIDUELLE

UTILISATION :

SAR 650-TOP+RXV :

- Conforme à la norme européenne EN 12050-2.
- Relevage des eaux usées domestiques en sortie de filtre à sable.

SAR 650 - ECO + PRO :

- Conforme à la norme européenne EN 12050-1.
- Relevage des eaux usées et eaux vanne.

CONSTRUCTION :

- Cuve en polyéthylène haute densité (H.1400-D.650 mm, soit un volume total de 465 litres).
- Cuve à enterrer (sous espaces verts) avec anneaux d'ancrage.
- Couvercle diam. extérieur 530 mm, fixation à l'aide de 3 inserts+vis, verrouillage sécurisé avec outils (1).
- Fil d'eau d'arrivée (FEA) non défini (à percer, joint nitrile pour PVC 100 fourni, prévoir scie cloche diam. 108mm).
- Sortie de cuve avec raccord fileté 50/60M (percée H 450 mm du sommet), 1 presse étoupe électrique latéral.
- Ventilation non installée (à percer, joint nitrile pour PVC 50 fourni, prévoir scie cloche diam. 54mm).

EQUIPEMENT :

SAR 650-TOP ou RXV :

- 1 vide-caves vortex TOP2 VORTEX en technopolymère ou RXm2/20 en inox MONO 220+240V (50 Hz) avec flotteur et câble lg. 10 m (passage 25 mm TOP VX ou 20 mm RXV).
- Montage sans pied d'assise, avec raccord union démontable sur vanne PVC 40.
- Tuyauterie de refoulement en PVC 40 (Sortie de cuve avec raccord fileté 50/60M).
- Clapet fonte 33/42.

SAR 650-ECO :

- 1 pompe (passage 40 mm) modèle ZXm1A/40 MONO 220+240V (50 Hz) avec flotteur et câble lg. 10 m, montée sans pied d'assise, avec raccord union pvc démontable sur vanne.
- Tuyauterie de refoulement en PVC 63 (débit maxi : 14m³/h).
- Clapet fonte 50/60 et vanne PVC 63.

SAR 650-PRO avec pied d'assise et barres de guidage :

- 1 pompe (passage 40 ou 50 mm) modèle ZXm 1A/40 ou VXm 8/50-ST ou VXm 10/50-ST ou VXm 15/50-ST ou BCm 15/50-ST MONO 220+240V (50 Hz) avec flotteur et câble lg. 10 m, montée sur pied de relevage avec barres de guidage 20/27 inox et filin inox 4 mm de levage.
- Tuyauterie de refoulement en PVC 63 (débit maxi : 14m³/h).
- Clapet fonte 50/60 et vanne PVC 63.



1) couvercle haute densité avec joint intégré, pour une meilleure étanchéité

2) deux mesplats opposés prévus pour les traversées de parois, perçages et étanchéités simples

3) arrivée non percée, joint hublot PVC 100 fourni, prévoir scie cloche diam. 108mm

4) inserts de fixation de pied d'assise en fond de cuve montés à chaud, pour une étanchéité optimale

5) Anneaux d'ancrage, et parois de fond de cuve inclinées



hauteur 1400

Désignation	Code	€		Q = débit en m3/h							
		Prix HT	kW	0	6	15	18	24	30	36	
SAR 650-TOP avec 1 TOP2 VORTEX	G600C21	1 152	0.37	H	7	4.2					
SAR 650-RXV avec 1 RXm 2/20 vortex	G600C20	1 254	0.37		7	4.3					
SAR 650-ECO avec 1 ZXm 1A/40	G600C26	1 474	0.60	M	11	9.2	5.7				
SAR 650-PRO avec 1 ZXm 1A/40	G600C27	1 881	0.60		11	9.2	5.7				
SAR 650-PRO avec 1 PVXm 8/50-ST	G600C131	2 030	0.55	T	7.5	6.6	5	4.2	2.5		
SAR 650-PRO avec 1 PVXm 10/50-ST	G600C101	2 243	0.75		10	9.2	7.8	7	5	2.7	
SAR 650-PRO avec 1 PVXm 15/50-ST	G600C161	2 380	1.10		13.5	12.5	10.6	10	8	6	3.3

m = monophasé

H M T = Hauteur manométrique totale en m (10 m CE = 1 bar)

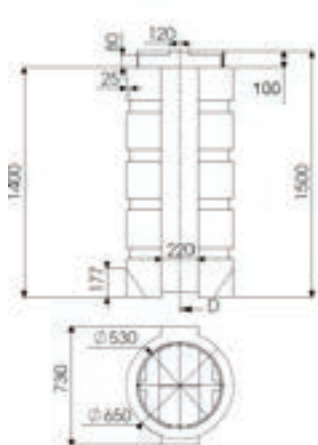

Poids maxi : 92 kg

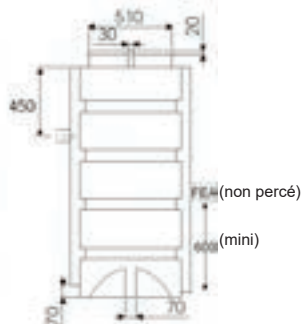

Options	€		OPTION Réhausse 300 mm
	Code	Prix HT	
ALARME S90-CA230 (sans flotteur)	X4A3027	126	
Flotteur T8010 pour S90-CA230	X2A0040	51	
REHAUSSE 300 mm (montage avec outils)	G6A0T	211	

(montage 2 réhausse interdite)

SAR 1000 STATIONS DE RELEVAGE «MONO 230V»

2 POMPES SUR PIEDS DN 50 - A ENTERRER, POUR USAGE COLLECTIF

UTILISATION :

SAR 1000-PRO :

- Pour petit collectif.
- Relevage des eaux eaux vannes et pluviales (PMC).

CONSTRUCTION :

- Cuve en polyéthylène haute densité (H.2000-D.1000 mm, soit un volume total de 1400 litres).
- Cuve à enterrer (sous espaces verts et en zone non inondable), avec anneaux d'ancrage.
- Couvercle diam. 810 mm.
- 1 Fil d'eau d'arrivée (FEA) non défini (à percer, 2 joints nitrile fournis pour PVC 160 ou 200).
- Sortie avec raccord femelle à coller pour tuyau PVC 75 (percée H 600 mm du sommet).
- Ventilation non installée (à percer diam. 54mm, joint nitrile fourni pour PVC 50).

EQUIPEMENT :

SAR 1000-PRO :

- 2 pompes (passage 50 mm), modèles VX/BC-ST (inox) ou VXC/MC (fonte) MONO 230V, sans flotteur, VORTEX ou BI-CANAL avec câble lg. 10 m.
- Montage sur pied de relevage DN 50 avec barres de guidage 20/27 inox.
- Tuyauteries de refoulement internes en PVC 63 (débit (u) maxi : 14 m3/h).
- Clapets fonte 50/60 et vannes PVC 63.
- 4 Flotteurs eaux usées lg. 10m, non montés (montage et réglage à réaliser par l'installateur).
- Support flotteurs inox.
- Chaînes de levage + mousquetons inox.
- Livré sans coffret - indispensable au bon fonctionnement de l'installation - voir coffret V2B.

OPTIONS :

- Kit panier dégrilleur en acier galvanisé avec chaîne de levage + mousquetons inox.
- Réhausse 500 mm (diam. 800 mm), avec couvercle équipé d'un verrouillage 2 points par vis.

OPTION: réhausse 500 mm



PVXC PMC
fonte
avec pied
d'assise DN50

PVX-ST PBC-ST
inox
avec pied
d'assise DN50

Désignation	VERSION MONOPHASEE	Code	€		Q = débit en m3/h (unitaire par pompe)									
			Prix HT	kW	0	6	15	18	24	30	36			
SAR 1000-PRO avec 2 PVXm 8/50-ST MONO 230		G601A2	5 431	0.55	H M T	7.5	6.6	5	4.2	2.5				
SAR 1000-PRO avec 2 PVXm 10/50-ST MONO 230		G601B22	5 604	0.75		10	9.2	7.8	7	5	2.7			
SAR 1000-PRO avec 2 PVXm 15/50-ST MONO 230		G601I2	5 841	1.10		13.5	12.5	10.6	10	8	6	3.3		
SAR 1000-PRO avec 2 PVXCm 15/50 fonte MONO 230		G601E2	6 715	1.10		11.5	10.5	9	8.2	6.5	4.5	2		
SAR 1000-PRO avec 2 PMcm 15/50 fonte MONO 230		G601F2	6 856	1.10		16	14	11.5	10.5	8.5	6.5	4.5		

H M T = Hauteur manométrique totale en m (10 m CE = 1 bar)

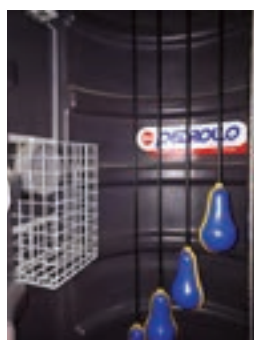

Etanchéité fond de cuve parfaite, montage des pieds d'assise sur platine PVC rapportée (pas de perçages en fond de cuve)

Panier dégrilleur en acier galvanisé (Option)



IMPORTANT
Coffret V2B
A PREVOIR

(non percé)
à percer diam.
167 ou 208 mm

(mini) 800

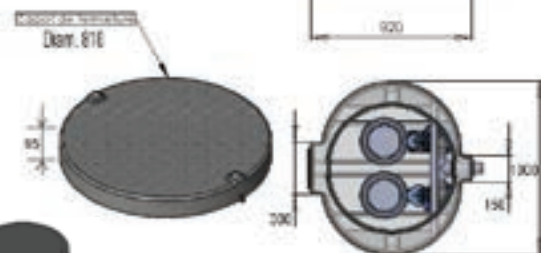
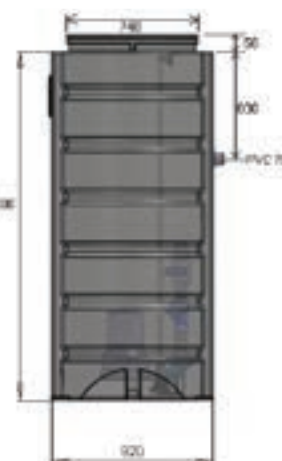

OPTION: réhausse 500 mm
(montage 2 réhausse interdite)

Poids maxi : 177 kg

Accessoire indispensable	Code	€ Prix HT
Coffret relevage V2B MONO/TRI 12A maxi	X4A306A	876
Options	Code	€ Prix HT
Kit panier dégrilleur en acier galvanisé	G65006009	691
Réhausse 500 mm avec couvercle	G6A0U	592

SAR 1000 STATIONS DE RELEVAGE «TRI 400V»

2 POMPES SUR PIEDS DN 50 - A ENTERRER, POUR USAGE COLLECTIF

UTILISATION :

SAR 1000-PRO :

- Pour petit collectif.
- Relevage des eaux vannes et pluviales (PMC).

CONSTRUCTION :

- Cuve en polyéthylène haute densité (H.2000-D.1000 mm, soit un volume total de 1400 litres).
- Cuve à enterrer (sous espaces verts et en zone non inondable), avec anneaux d'ancrage.
- Couvercle diam. 810 mm.
- 1 Fil d'eau d'arrivée (FEA) non défini (à percer, 2 joints nitrile fournis pour PVC 160 ou 200).
- Sortie avec raccord femelle à coller pour tuyau PVC 75 (percée H 600 mm du sommet).
- Ventilation non installée (à percer diam. 54mm, joint nitrile fourni pour PVC 50).

EQUIPEMENT :

SAR 1000-PRO :

- 2 pompes (passage 50 mm), modèles VX/BC-ST (inox) ou VXC/MC (fonte) TRI 400V (50 Hz) VORTEX ou BI-CANAL avec câble lg. 10 m.
- Montage sur pied de relevage DN 50 avec barres de guidage 20/27 inox.
- Tuyauteries de refoulement internes en PVC 63 (débit (u) maxi : 14 m3/h).
- Clapets fonte 50/60 et vannes PVC 63.
- 4 Flotteurs eaux usées lg. 10m, non montés (montage et réglage à réaliser par l'installateur).
- Support flotteurs inox.
- Chaînes de levage + mousquetons inox.
- Livré sans coffret - indispensable au bon fonctionnement de l'installation - voir coffret V2B.

OPTIONS :

- Kit panier dégrilleur en acier galvanisé avec chaîne de levage + mousquetons inox.
- Réhausse 500 mm (diam. 800 mm), avec couvercle équipé d'un verrouillage 2 points par vis.

OPTION: réhausse 500 mm



PVXC PMC fonte avec pied d'assise DN50
PVX-ST PBC-ST inox avec pied d'assise DN50

Désignation	VERSION TRIPHASEE	Code	€		Q = débit en m3/h (unitaire par pompe)							
			Prix HT	kW	0	6	15	18	24	30	36	
SAR 1000-PRO avec 2 PVX 8/50-ST TRI 400		G601J1	5 431	0.55	H M T	7.5	6.6	5	4.2	2.5		
SAR 1000-PRO avec 2 PVX 10/50-ST TRI 400		G601B11	5 604	0.75		10	9.2	7.8	7	5	2.7	
SAR 1000-PRO avec 2 PVX 15/50-ST TRI 400		G601I1	5 841	1.10		13.5	12.5	10.6	10	8	6	3.3
SAR 1000-PRO avec 2 PVXC 15/50 fonte TRI 400		G601E1	6 883	1.10		11.5	10.5	9	8.2	6.5	4.5	2
SAR 1000-PRO avec 2 PMC 15/50 fonte TRI 400		G601F1	7 027	1.10		16	14	11.5	10.5	8.5	6.5	4.5

H M T = Hauteur manométrique totale en m (10 m CE = 1 bar)



Etanchéité fond de cuve parfaite, montage des pieds d'assise sur platine PVC rapportée (pas de percages en fond de cuve)

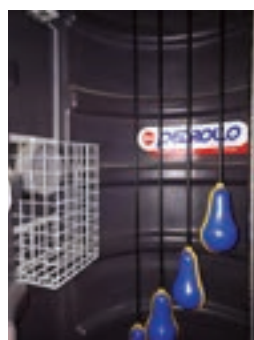

Panier dégrilleur en acier galvanisé (Option)



IMPORTANT Coffret V2B A PREVOIR

(non percé) à percer diam. 167 ou 208 mm

(mini)

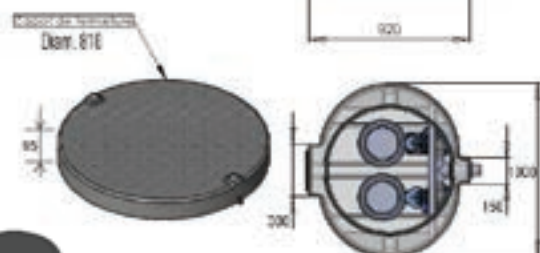
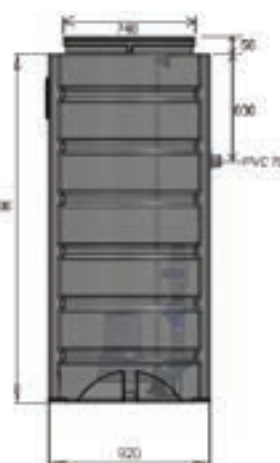

Poids maxi : 177 kg

Accessoire indispensable	Code	€ Prix HT
Coffret relevage V2B MONO/TRI 12A maxi	X4A306A	876
Options	Code	€ Prix HT
Kit panier dégrilleur en acier galvanisé	G65006009	691
Réhausse 500 mm avec couvercle	G6A0U	592

OPTION: réhausse 500 mm (montage 2 réhausse interdite)

SAR 1000 STATIONS DE RELEVAGE «TRI 400V»

2 POMPES SUR PIEDS DN 65 - A ENTERRER, POUR USAGE COLLECTIF

UTILISATION :

SAR 1000-PRO :

- Pour petit collectif.
- Relevage des eaux vanne et pluviales (PMC).

CONSTRUCTION :

- Cuve en polyéthylène haute densité (H.2000-D.1000 mm, soit un volume total de 1400 litres).
- Cuve à enterrer (sous espaces verts et en zone non inondable), avec anneaux d'ancrage.
- Couvercle diam. 810 mm.
- 1 Fil d'eau d'arrivée (FEA) non défini (à percer, 2 joints nitrile fournis pour PVC 160 ou 200).
- Sortie avec raccord femelle à coller pour tuyau PVC 75 (percée H 600 mm du sommet).
- Ventilation non installée (à percer diam. 54mm, joint nitrile fourni pour PVC 50).

EQUIPEMENT :

SAR 1000-PRO :

- 2 pompes (passage 50 mm), VXC/MC (fonte) TRI 400V (50 Hz) VORTEX ou BI-CANAL avec câble lg. 10 m.
- Montage sur pied de relevage DN 65 avec barres de guidage 20/27 inox.
- Tuyauteries de refoulement internes en PVC 75 (débit (u) maxi : 22 m3/h).
- Clapets fonte 66/76 et vannes PVC 75.
- 4 Flotteurs eaux usées lg. 10m, non montés (montage et réglage à réaliser par l'installateur).
- Support flotteurs inox.
- Chaînes de levage + mousquetons inox.
- Livré sans coffret - indispensable au bon fonctionnement de l'installation - voir coffret V2B.

OPTIONS :

- Kit panier dégrilleur en acier galvanisé avec chaîne de levage + mousquetons inox.
- Réhausse 500 mm (diam. 800 mm), avec couvercle équipé d'un verrouillage 2 points par vis.

OPTION: réhausse 500 mm



PVXC PMC avec pied d'assise DN65

Désignation	Code	€ Prix HT	kW	Q = débit en m3/h (unitaire par pompe)											
				0	6	12	18	24	30	36	42	54	66		
SAR 1000-PRO avec 2 PVXC 15/50 TRI 400	G602B2	8 480	1.10	H	11.5	10.5	9.5	8.2	6.5	4.5	2				
SAR 1000-PRO avec 2 PVXC 20/50 TRI 400	G602C2	8 605	1.50		13	12	11	9.5	8	6.5	4.5	2			
SAR 1000-PRO avec 2 PVXC 30/50 TRI 400	G602D2	8 699	2.20	M	16	15	14	13	11.5	10	8	5.9	3.3		
SAR 1000-PRO avec 2 PMC 15/50 TRI 400	G602E2	8 644	1.10		16	14	12.5	10.5	8.5	6.5	4.5	3			
SAR 1000-PRO avec 2 PMC 20/50 TRI 400	G602F2	8 739	1.50	T	18	16	14	12.5	10.5	8.5	6.5	5	1		
SAR 1000-PRO avec 2 PMC 30/50 TRI 400	G602G2	8 812	2.20		24	22	20	18	16	14	12	10	6	2	
Triphasé, disponible en mono sur demande				H M T = Hauteur manométrique totale en m (10 m CE = 1 bar)											



Etanchéité fond de cuve parfaite, montage des pieds d'assise sur platine PVC rapportée (pas de perçages en fond de cuve)



Panier dégrilleur en acier galvanisé (Option)



IMPORTANT Coffret V2B A PREVOIR

(non percé) à percer diam. 167 ou 208 mm

(mini) 800

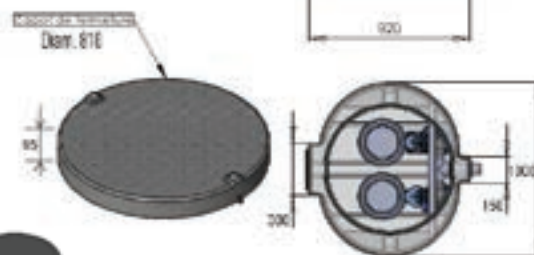
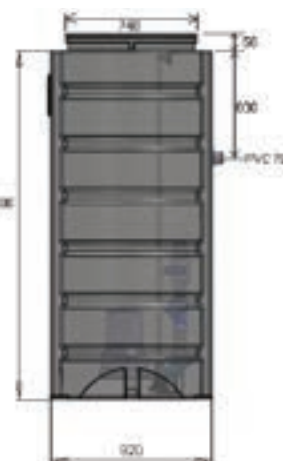

Poids maxi : 219 kg

OPTION: réhausse 500 mm (montage 2 réhausse interdite)

Accessoire indispensable	Code	€ Prix HT
Coffret relevage V2B MONO/TRI 12A maxi	X4A306A	876
Options	Code	€ Prix HT
Kit panier dégrilleur en acier galvanisé	G65006009	691
Réhausse 500 mm avec couvercle	G6A0U	592